



## Технический паспорт



CNP - 50

CNP - 10

CNP - 15

CNP - 20

CNP - 25

CNP - 30

CNP - 330

CNP - 330A

**RU**

Руководство по эксплуатации

**Оглавление** 1

**EN**

Instruction manual

**Table of contents** 17



CNP - 10



CNP - 15



CNP - 20



CNP - 25



CNP50



CNP - 30



CNP - 330



CNP - 330 A

 **ВНИМАНИЕ**

Во избежание риска получения травмы, все операторы и персонал технического обслуживания должны прочитать и понять эту инструкцию прежде, чем приступать к работе, замене приспособлений или ремонту нашего оборудования. Однако эта инструкция не предохраняет от всех возможных ситуаций. Каждый, кто использует, обслуживает или работает рядом с этим оборудованием, должен быть предельно осторожен.

## СОДЕРЖАНИЕ

Введение.....	2
Назначение.....	2
Устройство.....	3
Меры предосторожности .....	3
Комплектация .....	6
Эксплуатация .....	6
Техническое обслуживание .....	12
Технические характеристики.....	15
Поиск неисправностей.....	15
Гарантийные обязательства.....	16
Сведения о продаже.....	33
Сведения о ремонте оборудования.....	34

**ВНИМАНИЕ!!!****Двигатели поставляются без масла!****Перед первым запуском налить в картер масло  
SAE10W40 согласно инструкции!****После первого запуска дать поработать на холостом ходу  
30 минут И ТОЛЬКО ПОТОМ УВЕЛИЧИВАТЬ ОБОРОТЫ И  
ДАВАТЬ НАГРУЗКУ!!!**

Благодарим за выбор нашего оборудования. Мы с заботой проектировали, изготавливали и испытывали это устройство. Если Вам потребуется техническое обслуживание или запасные части, обращайтесь к нашим представителям.

Самым важным фактором безопасности для этого или любого другого устройства является внимательность оператора. Осторожность и рассудительность – лучшая защита от травм.

Пожалуйста, внимательно прочтите до конца данную инструкцию по эксплуатации.

Проверьте комплектность виброплиты.

Убедитесь, что в Гарантийном талоне на виброплиту поставлены:

- штамп торгующей организации
- заводской номер изделия
- подпись продавца
- дата продажи.

Тщательно изучите принцип работы машины. Даже если Вы ранее работали на подобном оборудовании внимательно проверьте его перед тем как использовать. Вы должны «почувствовать» механизм и знать его возможности, ограничения, потенциальные опасности, принцип работы и способы его экстренной остановки. Компания не несет ответственности, если оператор не следует указаниям в инструкции.

**НАЗНАЧЕНИЕ**

Виброплита – машина, которая уплотняет основание, передавая вибрацию с помощью двигателя через вибрирующую плиту, с целью сделать поверхность гладкой. Данная машина предназначена для работ по разглаживанию поверхности: выравнивание земли и склонов, а также на завершающем этапе мощения асфальта.

Основное назначение:

Устройство траншей

Земляные работы

Обслуживание дорог  
Кирпичная брусчатка

Ландшафтные работы  
Покрытие проезжих дорог

### **! Предупреждение от использования не по назначению.**

Пожалуйста, используйте виброплиту только для уплотнения поверхности на почве, осадочных породах, песке, склонах и асфальте. Не рекомендуется использовать машину в других целях.

### **УСТРОЙСТВО**

В верхней части расположены пусковое устройство, ручка, крышка ремня и запорный крюк, установленные на корпусе двигателя. Корпус двигателя закреплен на вибрирующей плите с помощью вибропоглощающей резиновой прокладки. Нижняя часть состоит из вибрирующей плиты и узла вибратора, который имеет встроенный эксцентриковый ротационный вал. Усилия от двигательной установки передаются с помощью центробежного механического сцепления двигателя к эксцентрическому валу ременной передачи с V-образным ремнем.

*На раме виброплиты CNP-15 установлен пластиковый бачок для воды с разбрызгивающей трубкой, через которую вода подается на уплотняемую поверхность непосредственно перед подошвой.*

Машина лучше всего подходит для уплотнения битумных и гранулированных оснований. Связные почвы типа ила и глины лучше уплотнять, используя силу воздействия, произведенную вибрирующей трамбовкой.

По возможности участок должен быть размечен по высоте и выровнен перед началом уплотнения.

Правильное содержание влаги в почве очень важно для надлежащего уплотнения. Вода действует как смазка, чтобы помочь плотно сдвигать частицы почвы вместе. Слишком низкая влажность означает несоответствующее уплотнение, слишком большая влажность оставляет заполненные водой пустоты, которые ослабляют несущую способность площадки. Трамбовку сухих материалов можно улучшить, орошая их из водяного шланга, оснащенного разбрызгивателем (данную опцию имеет модель CNP-15).

Чрезмерное увлажнение может приводить к остановке виброплиты.

### **МЕРЫ ПРЕДОСТОРОЖНОСТИ**

Важно внимательно прочитать настоящее руководство, чтобы полностью понять эксплуатационные особенности и работу виброплиты. Соблюдение правил будет гарантировать длительный срок службы и сохранение максимальных эксплуатационных качеств оборудования.

Запрещается эксплуатация виброплиты лицами в состоянии болезни или переутомления, под воздействием алкоголя, наркотических веществ или лекарств, притупляющих внимание и реакцию.

### **Безопасность**

Неправильное использование или небрежность могут привести к серьезной травме или повреждению машины. Безопасность и предусмотрительность должны соблюдаться всегда.

Вблизи работающей виброплиты должны находиться средства пожаротушения, готовые к применению. В случае воспламенения топлива остановите двигатель. Тушение пламени производите углекислотными огнетушителями или накройте очаг пламени войлоком, брезентом и т.п. При отсутствии указанных средств засыпьте огонь песком или землей. Запрещается заливать горящее топливо водой.

### **Перед началом работы:**

- внимательно осмотрите виброплиту, убедитесь в наличии и надежности крепления кожуха клиноременной передачи, целостности и надежности крепления глушителя и бензобака, отсутствии утечек топлива и масла;
- разберитесь, как быстро остановить двигатель в случае опасности, и не допускайте к виброплите непроинструктированных людей;
- регулярно проверяйте топливопровод и его фитинги на отсутствие трещин;
- во избежание травм, обратите внимание на состояние вибратора и надежность его крепления.

### **Квалификация оператора:**

Перед работой с данным оборудованием персонал должен прочитать настоящее руководство. По возможности, опытный оператор должен показать, как управлять механизмом. Отсутствие опыта несет в себе опасность при управлении любой машиной или ее приспособлениями. Путь проб и ошибок не подходит для ознакомления с данным оборудованием, так как сокращает продолжительность службы механизма.

### **Общая безопасность.**

Требуется защита. Носите каску, специальную обувь и другие защитные средства, согласно требованиям условий работы. Не носите драгоценности и свободную одежду. Они могут отвлечь внимание или попасть во вращающиеся части механизма и стать причиной серьезной травмы.

### **Безопасность при запуске.**

Ядовитые газы. Начинайте работу только в хорошо проветриваемом помещении. Вдыхание выхлопных газов может привести к серьезной болезни или смерти.

*Безопасность при обслуживании.*

Заправка топливом.

Остановите двигатель, не курите и не позволяйте другим работать в непосредственной близости при заправке горючим. Из-за огня или искр может возникнуть пожар.

Замена движущихся частей.

Остановите двигатель перед выполнением операций обслуживания или технического осмотра. Контакт с движущимися частями может привести к серьезной травме.

Высокая температура.

Дайте машине и двигателю остыть перед выполнением ремонта. Контакт с горячими компонентами может привести к серьезным ожогам.

## **МЕХАНИЧЕСКИЕ ОПАСНОСТИ.**

НЕ УПРАВЛЯЙТЕ машиной до установки всех защитных устройств на рабочем месте. ДЕРЖИТЕ руки и ноги на достаточном расстоянии от вращающихся и движущихся частей, т.к. при контакте с ними можно получить травму.

УБЕДИТЕСЬ, что выключатель работы мотора находится на позиции «OFF». Провод свечи зажигания должен быть снят со свечей перед снятием защитных крышек или замены запчастей и регулировки.

УБЕДИТЕСЬ, что и машина и оператор находятся в устойчивом положении и машина не может опрокинуться, провалиться или упасть во время работы.

НЕ ОСТАВЛЯЙТЕ работающую машину без присмотра.

УБЕДИТЕСЬ, что стены траншеи устойчивы и не будут разрушаться из-за действия вибрации до начала уплотнения.

УБЕДИТЕСЬ, что местность, которая должна быть уплотнена, не содержит каких-либо действующих электрических кабелей, газовых и водяных трубопроводов или других коммуникаций, которые могут быть повреждены действием вибрации.

БУДЬТЕ ОСТОРОЖНЫ при работе с устройством. Подвергание воздействию вибрации или продолжительная работа с виброплитой может быть вредна для Ваших рук и ног.

НИКОГДА не вставляйте на машину, пока она находится в рабочем состоянии.

НЕ УВЕЛИЧИВАЙТЕ скорость мотора на холостом ходу более 3.500 об\мин.

Увеличение может привести к травмам или повредить машину.

БУДЬТЕ АККУРАТНЫ, не прикасайтесь к глушителю пока двигатель горячий - это может вызвать серьезные ожоги.

**УБЕДИТЕСЬ**, что ремонт двигателя и машины выполняются квалифицированным персоналом.

### **ВЗРЫВО и ОГНЕОПАСНО**

**БЕНЗИН** - легковоспламеняющееся и взрывоопасное вещество.

**УБЕДИТЕСЬ**, что бензин хранится только в соответствующей таре для хранения.

**НЕ ЗАПРАВЛЯЙТЕ** двигатель пока он работает или находится в горячем состоянии.

**НЕ ЗАПРАВЛЯЙТЕ** двигатель рядом с источником искр, открытого огня или рядом с курящими людьми.

**НЕ ПЕРЕЛИВАЙТЕ** топливный бак и не проливайте бензин при заправке. Пролитый бензин или бензиновые испарения могут воспламениться. Если перелив случился убедитесь, что окружающая местность высохла перед началом работы двигателя.

**УБЕДИТЕСЬ**, что крышка топливного бака надежно зафиксирована после заправки.

### **ОПАСНОСТИ ХИМИЧЕСКОГО ОТРАВЛЕНИЯ**

**НЕ РАБОТАЙТЕ** и не заправляйте горячим бензиновый или дизельный двигатель в закрытом пространстве без соответствующей вентиляции.

**УГАРНЫЙ ГАЗ**, содержащийся в выхлопных газах работающего двигателя внутреннего сгорания, может вызвать смерть в непроветриваемых местах.

Используйте неэтилированный бензин и убедитесь, что топливо свободно от загрязнений.

### **ИНДИВИДУАЛЬНЫЕ СРЕДСТВА ЗАЩИТЫ**

**ВСЕГДА** надевайте наушники, работая в ограниченном пространстве. Защитные очки и противопылевая маска должны применяться при работе в пыльной среде. Также желательны защитная одежда и обувь при работе с горячим асфальтом.

### **КОМПЛЕКТАЦИЯ**

Виброплиты с транспортировочной ручкой, тросом дросселя и рычагом, колесами (*только модели CNP-10, CNP-15, CNP-20*). Встроенные колеса в стандартной комплектации у моделей CNP-30, CNP-330, CNP-330A.

Защитная рама не входит в стандартную комплектацию.

Крюки в опорной плите, соединенные с 200 мм резиновыми шинами.

### **ЭКСПЛУАТАЦИЯ**

#### **ОБЩИЕ РЕКОМЕНДАЦИИ**

Вибрирующее движение механизма обеспечивает его самостоятельное горизонтальное движение. Наклоните ручку в противоположном конце машины к вибратору.

Запустите двигатель, используя ручной стартер. (Если двигатель оснащен выключателем «ON/OFF», то в начале поставьте его в положение «ON» перед запуском.)



За дополнительной информацией о запуске и правильной работе двигателя обратитесь к инструкции на двигатель, поставляемой вместе с машиной.

Увеличьте обороты двигателя до максимума, используя ручку регулятора оборотов перед началом работ по уплотнению.

Машиной нужно управлять, обхватив ручку обеими руками, и применяя сдержанность, чтобы управлять устройством в соответствии с вашими намерениями. Для переключения движения с прямого на обратное используйте красную ручку или гайки.

**ВНИМАНИЕ: Переключение движения с прямого на обратное производить ТОЛЬКО с остановленным двигателем.**

Поворачивают машину, перемещая ручку боком направо или налево.

ВСЕГДА перед запуском и работой с устройством обеспечьте надежную опору так, чтобы Вы не скользили и не теряли контроль при работе с машиной.

#### *Осмотр перед началом работы*

Этот осмотр должен проводиться перед началом каждой рабочей сессии или каждые четыре часа использования. Если обнаружена какая-либо неполадка нельзя использовать виброплиту до ее устранения.

1. Осмотрите виброплиту на признаки повреждений. Проверьте все ли части на месте и безопасны. Отдельное внимание уделите ремню безопасности, расположенному между двигателем и вибрирующим устройством.
2. Проверьте уровень масла и долейте его по необходимости.
3. Проверьте уровень топлива и долейте его по необходимости.
4. Проверьте нет ли протечек топлива и масла.

#### *Бензиновый двигатель*

1. Поверните топливный кран движением регулятора «ON/OFF» полностью вправо.

2. При запуске холодного двигателя установите заслонку на ON движением рычага заслонки полностью влево. При перезапуске разогретого двигателя заслонка обычно не требуется. Однако если двигатель остыл на градус, может потребоваться заслонка.

3. Поверните выключатель «ON/OFF» по часовой стрелке.

4. Установите дроссельную заслонку в нерабочее положение поворотом рычага полностью вправо. Не запускайте двигатель на полном дросселе, так как виброплита начнет вибрировать, когда запустится двигатель.

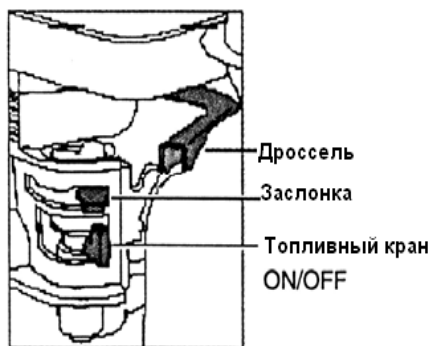

5. Крепко возьмите одной рукой контрольную рукоятку, другой – ручку стартера. Потяните ручку стартера, пока не почувствуете сопротивление, затем дайте ей вернуться в исходное положение.
6. Позаботьтесь о том, чтобы полностью не вытянуть колпак стартера.
7. Повторите, пока двигатель не разогреется.
8. Стоит двигателю разогреться, установите рычаг заслонки в положение OFF движением вправо.
9. Если двигатель не разогреется после нескольких попыток, следуйте инструкциям по поиску неисправностей. Чтобы остановить двигатель установите дроссель в нерабочий режим и поверните выключатель ON/OFF против часовой стрелки в положение «0».
10. Поверните топливный кран на OFF.

### 1. Перед работой

- 1.1. Убедитесь, что вся грязь, осколки, и т.д. полностью удалены с устройства до начала работы. Особое внимание необходимо уделить нижней лицевой стороне вибрационной пластины и тех областей, смежных с входным отверстием системы воздушного охлаждения двигателя, карбюратора, и воздухоочистителя.
- 1-2. Проверьте все болты и винты на затяжку и удостоверьтесь, что они надежно закреплены. Незатянутые болты и винты могут привести к порче оборудования.
- 1-3. Проверьте натяжение V - ремня. Нормальный прогиб должен быть приблизительно 10-15 мм (1/2"), когда ремни находятся в среднем положении между двумя крайними точками. Если имеется лишний прогиб ремня, то это может привести к снижению силы или беспорядочной вибрации, что может вызвать повреждение машины.
- 1-4. Проверьте уровень масла и, если уровень масла низок, нужно его долить. Используйте масло, соответствующее сорту, указанному ниже в таблице. ( Рис. 2)



рис. 1

Температура	Тип моторного масла (высшее, класс MS)
+50...+5	SAE 30

+5...-10	SAE 20
Ниже -10	SAE 10W-30

1-5. Отверните заливную масляную горловину вибрационного узла и проверьте уровень масла. Убедитесь, что в корпусе есть масло. Его уровень должен доходить до заливного отверстия. Раз в месяц или каждые 200 часов работы меняйте масло.

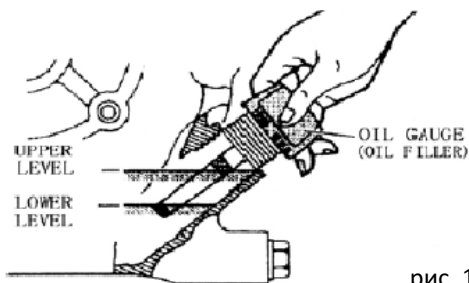
Используйте только масло « SAE »

При замене можно слить старое масло, наклонив машину. Масло легко сливается, пока оно горячее.

1-6. Для двигателя используйте стандартный сорт бензина. Заполняя топливный бак, убедитесь в наличии топливного фильтра.

## 2. Внимание

2-1. Будьте внимательны к рабочему месту и вентиляции. Избегайте использования машины в закрытом помещении, туннеле, или других плохо проветриваемых местах, так как её выхлоп содержит смертельно ядовитый угарный газ. Если машина всё-таки используется в таком месте, обеспечьте отвод выхлопных газов соответствующими устройствами.

2-2. Будьте осторожны с горячими частями устройства. Не касайтесь их оголенной рукой.

2-3. При транспортировке машины обратите внимание на следующее: Крышка топливного бака должна быть плотно закрыта, клапан подачи топлива находится в положении “OFF”. Слейте бензин перед транспортировкой на дальние расстояния или по неровной дороге.

2-4. Обязательно останавливайте двигатель перед заправкой топливного бака. Никогда не заливайте бензин, пока двигатель вращается или остается горячим, в противном случае пролитый или испаряющийся бензин может загореться от машинных искр или высокой температуры.

## 3. Запуск

Бензиновый двигатель

3-1. Поверните **ВЫКЛЮЧАТЕЛЬ ОСТАНОВКИ** по часовой стрелке в положение «1» (Рис. 3)

3-2. Откройте топливный клапан. (Рис. 4)

3-3. Установите рычаг контроля скорости в положение от 1/3 до 1/2 в сторону максимальной скорости. (Рис. 5)

3-4. Закройте рычаг дроссельной заслонки. Если двигатель теплый или окружающая температура высокая, откройте рычаг дроссельной заслонки наполовину или держите её полн остью открытой.

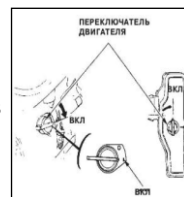

Если двигатель холодный или окружающая температура низкая, плотно закройте дроссельную заслонку. (Рис. 6)

3-5. Медленно потяните ручку стартера пока не почувствуете сопротивление. Это и есть точка «компрессии». Возвратите ручку в её исходное положение и быстро потяните. Не вытягивайте шнур полностью! После запуска двигателя дайте ручке стартера вернуться в исходное положение, придерживая её в это время.

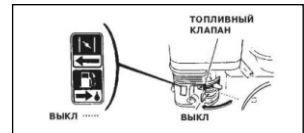
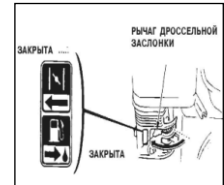
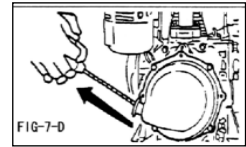

## 5. Транспортировка

5-1. Убедитесь, что остановили двигатель перед транспортировкой.

5-2. Плотно заверните крышку топливного бака и закройте топливный клапан во избежание утечки топлива.

5-3. При транспортировании не кантуйте.

5-4. При транспортировке автомобилем, надежно зафиксируйте устройство, чтобы оно не перемещалось и не могло упасть. В случае транспортировки на большое расстояние или по бездорожью слейте топливо из бака.

5-5. При транспортировке виброплиты не допускайте её наклон более 30 градусов если двигатель заправлен топливом и маслом.

## 6. Остановка

Чтобы остановить двигатель в критической ситуации, поверните выключатель остановки в положение «OFF».

При нормальных обстоятельствах выполните следующие процедуры:

6-1. Установите рычаг контроля скорости в положение минимальной скорости и дайте двигателю поработать на малых оборотах 2 или 3 минуты перед остановкой. Рис. 11

6-2. Поставьте выключатель остановки в положение «OFF». Рис. 12

6-3. Закройте топливный клапан. Рис. 13

## 7. Обслуживание и хранение

### ! ВНИМАНИЕ

Огнеопасная жидкость: Остановите двигатель и не курите или не позволяйте работать в непосредственной близости, заправляясь горючим. Пожар или взрыв могут произойти из-за огня или искр.

**Замена частей:** Выключите двигатель перед выполнением обслуживания или технического ремонта. Контакт с движущимися частями устройства может нанести серьезные травмы.

**Высокая температура:** Дайте остыть машине и двигателю перед выполнением обслуживания или ремонта. Контакт с горячими частями устройства может вызвать серьезный ожог.

### 7-1. Ежедневное Обслуживание

- A. Удалите с машины пыль, грязь и т.д.
- B. Вычистите нижнюю лицевую часть основания вибрирующей пластины.
- C. Проверьте элемент воздухоочистителя и прочистите в случае необходимости.
- D. Проверьте затяжку всех болтов, гаек и винтов и повторно затяните их по мере необходимости.

### 7-2. Еженедельное обслуживание.

#### A. ОБСЛУЖИВАНИЕ ВОЗДУХООЧИСТИТЕЛЯ Рис. 14

Грязный элемент воздухоочистителя может затруднить запуск устройства, привести к потере мощности, сбоях в работе и значительно сократит продолжительность жизни машины.

#### ПЕНОПОЛИУРЕТАНОВЫЙ ЭЛЕМЕНТ

Выньте элемент и помойте его в керосине или дизельном топливе. Затем поместите его в жидкость, состоящую из 3 частей керосина или дизельного топлива и 1 части моторного масла для двигателя. Высушите элемент, чтобы удалить жидкость и установите элемент в воздухоочиститель.



рис. 14

#### ПЕНОПОЛИУРЕТАНОВАЯ ДВОЙНАЯ СТРУКТУРА

1. Чистите пенополиуретановый элемент таким же образом, как было описано выше.
2. Вымойте элемент в керосине или дизельном топливе. Промочите его в смеси из 3 частей керосина или дизельного топлива и 1 части моторного масла для двигателя. Выжмите элемент, чтобы удалить жидкость и установите элемент обратно.

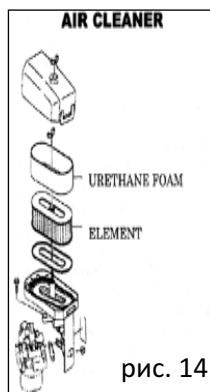

рис. 15

B. Выверните свечу зажигания, прочистите её и отрегулируйте промежуток между электродами свечи зажигания до 0.6 -0.7mm. Рис. 15

C. Удалите масло из двигателя и замените его на новое указанной марки. Рис. 16!

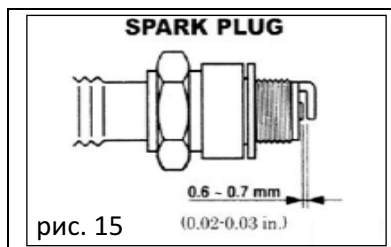
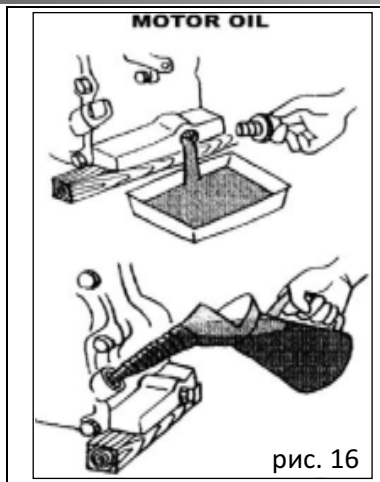

Примечание: Когда двигатель новый, первая замена масла должна быть произведена после 20 часов работы с повторным наполнением масляного картера двигателя рекомендованным сортом масла.

7-3. Ежемесячное Обслуживание  
Замените масло в узле вибратора.

7-4. Хранение

Хранение виброплиты рекомендуется в сухом закрытом помещении.

При необходимости хранения виброплиты в течение длительного периода после работы (более 30 дней):

- A. Полностью слейте топливо из трубки между топливным баком и карбюратором.
- B. Налейте несколько капель жидкого моторного масла в цилиндр, удалив свечу зажигания. Вращайте двигатель несколько раз вручную так, чтобы внутренняя поверхность цилиндра была покрыта маслом.
- C. Протрите внешнюю поверхность устройства тряпкой, смоченной в масле. Накройте устройство и храните его в хорошо проветриваемом складе.

### ТЕХНИЧЕСКОЕ ОБСЛУЖИВАНИЕ

Проверяйте уровень масла в двигателе ежедневно. Еженедельно проверяйте уровень масла в узле вибратора. Проводите осмотр резиновых антивибрационных ремней подвески для определения их износа и необходимости замены. Регулярно производите очистку нижней стороны вибропластины, чтобы предотвратить налипание постороннего материала.

Регулярно производите замену масла в двигателе, чтобы минимизировать его износ. Осматривайте, очищайте и / или заменяйте моторный воздухоочиститель регулярно, особенно при работе в пыльной окружающей среде. Осматривайте, очищайте и / или заменяйте свечу зажигания. Проверяйте все крепежные узлы на затяжку, так как устройство работает в условиях постоянной вибрации.

Проверьте натяжение V-образного ремня, его правильное положение и направление. При необходимости отрегулируйте или замените.

Проверка масла вибратора

### ВНИМАНИЕ!

Осмотр и другое обслуживание **всегда** должны проводиться на твердой и ровной поверхности с выключенным двигателем.

### Таблицы осмотра и обслуживания.

Чтобы убедиться, что Ваша виброплита всегда в хорошем рабочем состоянии перед использованием, выполняйте осмотр в соответствии с таблицами 1 - 3.

Таблица 1. Осмотр машины

Пункт	Часы работы	Пометки
Ослабленные или пропущенные шурупы	Каждые 8 часов (каждый день)	
Поврежденные части	Каждые 8 часов (каждый день)	
Работа контрольной системы	Каждые 8 часов (каждый день)	
Проверка масла вибратора	Каждые 100 часов	
Замена масла вибратора	Каждые 300 часов	Наполнять 600 мл
Проверка V-ремня	Каждые 200 часов	
Проверка батареи	Каждые 100 часов	

### ВНИМАНИЕ!

Интервалы между этими осмотрами рассчитаны для работы при нормальных условиях. Для Вас интервалы между осмотрами должны основываться на рабочих условиях и количества рабочих часов виброплиты.

Топливные трубы и соединения нужно менять каждые 2 года.

Таблица 2. Проверка двигателя

Пункт	Часы работы
Протечка масла или топлива	Каждые 8 часов (каждый день)
Затяжка креплений	Каждые 8 часов (каждый день)
Проверка масла двигателя и наполнение	Каждые 8 часов (наполнять до указанного максимального уровня)
Замена масла двигателя	После первых 25 часов, далее каждые 50-100 часов
Чистка воздушного фильтра	Каждые 100 часов
Смотрите отдельное руководство по подробной проверке двигателя	

### Ежедневное обслуживание

Таблица 3. Затяжка (в кг/см)

Диаметр

Материал	6 мм	8мм	10мм	12мм	14мм	16мм	18мм	20мм
4Т	70	150	300	500	750	1100	1400	2000
6-8Т	100	250	500	800	1300	2000	2700	3800
11Т	150	400	800	1200	2000	2900	4200	5600
*	100	300-350	650-700					
*(В случае, если часть из алюминия) Материал и качество материала отмечены на каждом болту и винте.								

Проверка на протечки топлива или масла.

Проверка потерянных винтов и затяжки.

Удаляйте землю и чистите дно вибрирующей плиты.

Проверяйте масло в двигателе.

### Замена масла в вибраторе.

При замене масла вибратора нужно вытащить сливную пробку в нижней правой части вибратора и просто дать маслу стечь. Обратите внимание, что масло будет стекать легче, пока оно горячее.

Заменить масло 200 - мл моторного масла 10W -30.

### Воздушный фильтр.

1. Элемент воздушного фильтра нужно чистить, потому что грязный элемент воздухоочистителя может затруднить запуск устройства, привести к потере мощности, сбоях в работе, и значительно сократит продолжительность жизни машины.

2. Чтобы очистить или заменить воздушный фильтр, открутите на нем гайку (Рис.17), снимите крышку и достаньте картридж Вашего воздушного фильтра. Если Вы хотите только прочистить фильтр, то желательно продуть картридж с внутренней стороны, перемещая струи сухого сжатого воздуха вверх и вниз, пока не удалится вся пыль.

Никогда не пытайтесь проводить осмотр V-ремня с работающим двигателем. Вы можете серьезно пораниться, если рука окажется между ремнем и муфтой. Всегда надевайте защитные перчатки.

### Проверка и замена V -ремня и муфты.

После 200 часов работы, снимите верхнюю крышку, чтобы проверить натяжение ремня (Рис.18). Натяжение правильное, если ремень изгибается примерно на 10 мм и расстояние между черенками с палец. Ослабление или изнашивание V -ремня снижают эффективность передачи мощности, результатом чего будет слабое уплотнение и сокращение срока службы ремня.

Всякий раз, когда вибрация становится слабой во время нормальной работы независимо от часов работы нужно немедленно проверить V -ремень и сцепление.

### Замена V -ремня.

#### Воздушный фильтр



рис. 17



рис. 18 Натяжение V-ремня



Снимите верхнюю и нижнюю крышки. Установите гаечный ключ (13 мм) на шкив вибратора, закрепляющего болт. С помощью ветоши возьмитесь посередине ремня с левой стороны и, потянув его, вращайте гаечный ключ по часовой стрелке так, чтобы V-ремень оторвался.

Приложив новый V-ремень к нижнему шкиву вибратора, тяните ремень в левую сторону верхнего сцепления и точно так же, как при снятии ремня, поверните гаечный ключ по часовой стрелке так, чтобы V-ремень вернулся на место.

## ТЕХНИЧЕСКИЕ ХАРАКТЕРИСТИКИ

Модель	CNP 50	CNP 10	CNP 15	CNP 20	CNP 25	CNP 30	CNP 330	CNP 330A
Двигатель	Одноцилиндровый 4х тактный, с воздушным охлаждением							
	Бензин, Honda / Loncin							
Тип двигателя	-/154F	GX160/200F				GX200/270F	GX270/270F	GX390/390F
Мощность, кВт (л.с.)	1.8 (2.5)	4.0 (5.5)				6.8 (9.0)	6.8 (9.0)	9,6 (13)
Вес, кг	54	60	97	87	126	161	245	330
Частота оборотов в минуту	5140	5600	5500	7000	4300	4000	3750	
Центробежная Сила, (кп)	8.2	10.5	13	19.8	25	30.5	38	
Глубины уплотнения, см	20			30		50	90	
Скорость передвижения, см/сек	37	40		45	25		35	
Производительность, кв.м/час	350	450	600	770	500	570	650	
Размера Виброплиты, см	43*31	50*36	53*50	61*46	33*40	73*60	82*48	89*67
Габариты, см	69*38*62	69*38*62	72*53*70	67*48*80	73*43*109	79*49*109	92*50*114	94*50*112

## ПОИСК НЕИСПРАВНОСТЕЙ

ПРИЗНАКИ	ВОЗМОЖНЫЕ ПРИЧИНЫ, ИСПРАВЛЕНИЯ
Двигатель не запускается	<ul style="list-style-type: none"> <li>-Проверьте находится ли выключатель ON/OFF в положении «ON»</li> <li>-Проверьте подачу топлива.</li> <li>-Если в устройстве установлены двигатели Honda, проверьте уровень масла в системе контроля за уровнем масла, которая останавливает и предотвращает работу устройства, если уровень масла мал.</li> <li>- Проверьте работу жиклера карбюратора и его запорного клапана, чтобы гарантировать, что топливо имеется в карбюраторе.</li> </ul>
Мотор останавливается	Проверьте подачу топлива.
Мотор не развивает достаточной мощности	Проверьте состояние воздушного фильтра

Недостаточная вибрация	Проверьте натяжение или разрыв ремня передачи
Машина не перемещается легко	Проверьте нижнюю сторону пластины и исключите налипание постороннего материала.

## ГАРАНТИЙНЫЕ ОБЯЗАТЕЛЬСТВА

Гарантийное обслуживание осуществляется в течении 12 месяцев с момента продажи и отсутствии механических повреждений или повреждений, вызванных неправильной эксплуатацией оборудования. Владелец лишается права проведения бесплатного гарантийного ремонта в случае поломок, произошедших в результате нарушения правил эксплуатации и/или самостоятельного ремонта изделия.

9.1 Гарантийные обязательства Изготовителя не распространяются на ремень клиновой, резиновые амортизаторы, стартер ручной, муфту центробежную (колодки), транспортировочные колеса и расходные материалы для обслуживания двигателя (фильтра, свечи и т.д.).

9.2 Владелец лишается права проведения бесплатного ремонта и дальнейшего гарантийного обслуживания данного изделия при наличии дефектов, возникших в результате нарушения правил эксплуатации, самостоятельного ремонта изделия и несвоевременного проведения регламентных работ по техническому обслуживанию узлов и механизмов изделия.

9.3 Проведение гарантийного ремонта осуществляется уполномоченным сервисным центром Изготовителя только при предъявлении изделия в полной обязательной комплектации, в чистом и ремонтпригодном состоянии, с данным паспортом, с оформленной в нем отметке о продаже и подтверждающих документах продажи (накладная, счет-фактура).

Указанные регламентные работы могут выполняться уполномоченными сервисными центрами Изготовителя за отдельную плату.

Изготовитель:

«WUXI CHUANGNENG MACHINNERU MANUFACTURING CO., LTD», China

По заказу компании «Zitrek», Чехия

Сервисный центр: ООО «Строймашсервис-Техно», г. Москва, ул. Плеханова, д.12,  
тел. (495) 234-30-34

## WARNING

To reduce the risk of injury, all operators and maintenance personnel must read and understand these instructions before operating, changing accessories, or performing maintenance on equipment we produced. All possible situations cannot be covered in these instructions. Care must be exercised by everyone using, maintaining or work near this equipment.

## CONTENTS

Introduction.....	17
Applications.....	18
Structure.....	18
Functions and controls.....	18
Accessories.....	19
For safety operation.....	19
Hazards and risks.....	20
Operation.....	23
Care and preventive maintenance.....	28
Service.....	28
Specifications .....	29
Troubleshooting .....	29

## INTRODUCTION

Thank you for your selection of our equipment.

We have taken care in the design, manufacture and testing of this product. Should service or spare parts be required, prompt and efficient service is available from our branches.

General Safety instructions for the Operation of Power Equipment. Our factory's goal is to produce power equipment that helps the operator work safety and efficiently. The most important safety device for this or any tool is the operator. Care and good judgement are the best protection against injury. All possible hazards cannot be covered here, but we have tried to highlight some of the important items, individuals should look for and obey Caution, Warning and Danger signs placed on equipment, and displayed in the workplace. Operators should read and follow safety instructions packed with each product.

Learn how each machine works. Even if you have previously used similar machines, carefully check machine before you use it. Get the "feel" of it and know its capabilities, limitations, potential hazards, how it operates, and how it stops. We have no duty if person don't operate as instruction said.

## APPLICATIONS

Plate compactor is the machine that compact the ground and it intends to make the surface smooth, by transmitting vibration through vibrating plate, which power generated from single motor in vibrator case. This machine is suitable for making the ground surface smooth, such as leveling the soil and beaching, finishing the asphalt paving. Applications as followings:

Trench compaction	Earth works
Road maintenance	Landscaping
Brick paving	Driveway toppings

### ! Warning for incorrect application and abuse

This machine is hard to move forward on a soil with much water (especially clay soil). It is not suitable for such application. This machine is difficult to level a ground include big stones due to insufficient compacting force. Plate compactor is mainly applied for compacting surface smooth and it is not effective for jobs that requires heavy compaction. In case of compacting ground deeply into lower layer, it is recommended to use. Tamping Rammer, Vibro Compactor and Vibration Roller, which compacting force is rather effective. Please use this compactor for compacting surface on soil, sediment, sand, beaching and asphalt. It is not recommended for use this machine for the other applications.

## STRUCTURE

The upper part is made up of Power Source, Handle, Belt Cover and Guard Hook which are fixed by Engine base. The Engine base is fixed on Vibrating Plate by Shock Absorbing Rubber. The lower part is made up of Vibrating Plate and Vibrator unit that has an Eccentric rotary shaft built in. The power source is transmitted from the centrifugal clutch on engine output shaft to the eccentric rotary shaft via V -belt.

Power Transfer Air-cooled single cylinder engine is amounted as power source and Centrifugal Clutch is fixed on engineoutput shaft. Petrol Engine (2 cycles, 4 cycles) and Diesel Gasoline Engine can be mounted as option.

Centrifugal Clutch engages by running up the engine and engine is reduced of suitable number for compacting. The rotation of engine is transmitted from V - pulley integrated with Clutch drum to Vibrator pulley through V -belt. Vibrator Pulley rotates Eccentric rotor shaft that is contained in Vibrator case. The generated vibration created from eccentric rotor is transmitted to Compaction with the weight of the machine makes the compaction of the ground possible.

## FUNCTIONS AND CONTROLS

## Motor

The motor is controlled by an ON/OFF switch or push button which is mounted on the motor below the fuel tank.

The motor speed is controlled by a remote throttle lever which is mounted on the machine handle.

Honda and Kama motors are fitted with an oil alert device which will stop the motor or prevent starting when the crankcase oil level falls below a safe level.

## Drive belt

Tension of the drive belt is adjustable. Loosen the four nuts on the bolts which secure the motor to the baseplate. Adjust the set screws which bear against the motor crankcase to achieve the required belt tension. Ensure that the four nuts and the set screw locknuts are tightened after adjustment.

## ACCESSORIES

Transport Trolley - facilitates handling. Hooks into the baseplate. Fitted with 200mm rubber tyres.

## FOR SAFETY OPERATION

! This safety alert symbol identifies important safety messages through out this manual and on the machine.

When you see this symbol, carefully read the message that follows. Your safety is at stake!

### Foreword:

It is important to read this manual carefully so that you will fully understand the operational characteristics and performance of the plate compactor, Proper maintenance procedures will insure long life and top performance of the unit.

### Safety:

This section outlines basic safety procedures that apply to the operation, maintenance and adjustment of the plate compactor. This unit is designed as a powerful, productive machine that should be operated with respect and caution.

Misuse or carelessness can result in serious injury or property damage. Or both. Safety precautions must be observed at all times.

### Operator Qualifications:

Before operating this equipment, an individual should read this manual. Whenever possible, he should be shown how to operate the unit by an experienced operator.

Inexperience is hazardous in operating any machine or attachment. Trial and error is not the way to become familiar with a piece of equipment. This is expensive, cuts equipment life and can create machine should not be left unattended when operating.

#### General Safety:

##### ! CAUTION

Protection required. Wear hard hat, shatterproof goggled, steel toed boots and other protective devices required by job conditions. Avoid jewelry or loose clothing. These many catch on controls or in moving parts and cause serious injury.

#### Starting Safety:

##### ! CAUTION

Poisonous fumes. Start and operate only in well ventilated area. Breathing exhaust gases can result in sickness or death.

#### Servicing Safety:

##### ! CAUTION

Flammable liquid. Stop engine and do not smoke or allow work in immediate area when refueling. Fire or explosion could result from flames or sparks.

Moving parts. Shutdown engine before performing. Service or maintenance. Contact with moving parts can cause serious injury.

Flight temperature. Allow machine and engine to cool before performing service or maintenance. Contact with hot components can cause serious burns.

#### Engine

See engine operations manual

#### SHUTDOWN

##### EMERGENCY SHUTDOWN

Move throttle lever to "OFF" position and also turn stop switch to "OFF".

##### NORMAL SHUTDOWN

Move throttle lever quickly from "ON" to "OFF" and run engine for 3 to 5 minutes at low speed. After engine cools, tear stop switch to "OFF" position, close fuel shutoff valve.

#### HAZARDS AND RISKS

NEVER allow any person to operate the machine without adequate instruction.

ENSURE all operators read, understand and follow the operating instructions.

SERIOUS INJURY could result from improper or careless use of this machine. Plate compactors are heavy units and should be positioned by two people of appropriate strength. Using the lifting handles provided on the machine, along with correct lifting techniques.

### ! MECHANICAL HAZARDS

DO NOT operate the machine unless all protective guards are in place.

KEEP hands and feet clear of rotating and moving parts as they will cause injury if contacted.

ENSURE that the motor operation switch is in the OFF position and the spark plug ignition lead is disconnected before removing the guards or making adjustments.

ENSURE both the machine and the operator are stable by setting up on level terrain and the machine will not tip over, slide or fall while in operation or unattended.

DO NOT leave the machine in operation while it is unattended.

ENSURE that the walls of a trench are stable and will not collapse due to the action of the vibration, prior to commencing compaction.

ENSURE that the area to be compacted does not contain any "live" electrical cables, gas, water or communication services which may be damaged by the action of the vibration.

EXERCISE CARE when operating unit. Exposure to vibration or repetitive work actions may be harmful to hands and arms.

NEVER stand on the unit while it is operating.

DO NOT increase the governed no-load motor speed above 3.500 r/min. Any increase may result in personal injury and damage to the machine.

BE CAREFUL not to come in contact with muffler when the engine is hot, since it can cause severe burns.

ENSURE that repairs to the motor and machine are carried out by personnel.

### ! FIRE & EXPLOSION HAZARDS

PETROL is extremely flammable and explosive under certain conditions.

ENSURE that petrol is only stored in an approved storage container.

DO NOT refuel the motor while it is in operation or hot.

DO NOT refuel the motor in the vicinity of sparks, a naked flame or a person smoking.

DO NOT over fill the fuel tank and avoid spilling petrol when refueling. Spilled petrol or petrol vapor may ignite. If spillage occurs, ensure that the area is dry before starting the motor.

ENSURE that the fuel tank cap is securely fitted after refueling.

### ! CHEMICAL HAZARDS

DO NOT operate or refuel a petrol or diesel motor in a confined area without adequate ventilation.

CARBON MONOXIDE exhaust gases from internal combustion motor driven units can cause death in confined spaces.

### ! NOISE HAZARDS

EXCESSIVE NOISE can lead to temporary or permanent loss of hearing.

WEAR an approved hearing protection device to limit noise exposure. As required by Occupational Health and Safety regulations.

WEAR an approved hearing protection device to limit noise exposure. As required by Occupational Health and Safety regulations.

### PROTECTIVE CLOTHING

ALWAYS wear approved hearing protection when working in a confined work space. Protective goggles and a dust mask should be worn when working in a dusty environment. Protective clothing and footwear may also be desirable when working with hot mix bitumen.

### ! ADDITIONAL HAZARDS

Slip/Trip/Fall is a major cause of serious injury or death. Beware of uneven or slippery work surfaces.



Exercise care when working in the vicinity of unprotected holes or excavations.

## OPERATION

### GENERAL OPERATION

The machine is best suited to the compaction of bituminous and granular materials e.g. granular soils, gravels and sands or mixtures of both. Cohesive soils such as silt and clay are best compacted using the impact force produced by a vibrating rammer.

Where possible the site should be graded and leveled before commencing compaction.

Correct moisture content in soil is vital to proper compaction. Water acts as a lubricant to help slide soil particles together. Too little moisture means inadequate compaction; too much moisture leaves water-filled voids that weaken the soil's load bearing ability.

Use unleaded grade petrol and ensure that the fuel is free from contamination.

The vibratory motion provides a self propelling action. Position the handle at the opposite end of the machine to the vibrator.

Start the motor using the recoil starter (If the motor is fitted with an on/off switch this must first be turned to ON before starting).

For more information of starting and correct operating procedures of the motor, refer to the motor operation manual supplied with the unit. Increase the motor speed to the maximum setting using the hand throttle lever, before commencing compacting.

The machine should be controlled by grasping the handle with both hands and applying restraint to control the forward motion. Forward or backward motion has problem, adjust the red handle or nuts (item 21, 22 in components list). Steer the machine by moving the handle sideways to the right or left.

**ALWAYS** maintain good footing so that you do not slip and loose control when starting or operating the machine.

#### 1. Prior to operation

1-1. Make sure that all dirt, nut, etc., are thoroughly removed from the unit prior to operation. Special effort should be given to the button face of the vibrating plate and those areas adjacent to the cooling air inlet of engine, carburetor and air cleaner.

1-2. Check all bolts and screws for tightness and make sure all bolts and screws are securely tightened.

Loose bolts and screws may cause damage to the unit.

1-3. Check the V-belt for tightness. The normal slack should be approximately 10 - 15 mm (1/2") when the belts are forcibly depressed in the middle position between the two sheaves. If there is excess belt play. There could be a decrease in the impact force or erratic vibration, causing machine damage.

1-4. Check the engine oil level and if the engine oil level is low, it should be refilled. Use the proper motor oil as suggested in the table below. (Fig-1)

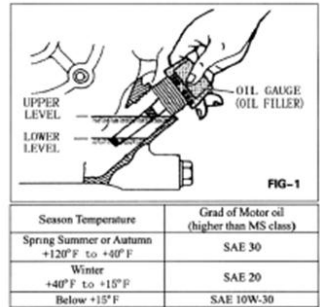

1-5. Remove the oil plug in the vibrator assembly and check the oil level. Make sure the compactor is level when checking. The oil level should be up to the oil plug. Every month or every 200 hours of operation, replace the oil.

### ! IMPORTANT

Use the motor oil SAE

When changing the oil, the old oil can be drained by tipping the unit. The oil will drain easily while it is hot.

1-6. A regular grade gasoline should be used in the engine. When filling the fuel tank, make sure the fuel filter is used.

## 2. Caution

2-1. Be careful with the operating place and ventilation. Avoid operating the machine in a closed room, tunnel, or unventilated places, since its exhaust contains deadly poisonous carbon monoxide. If the machine is employed unavoidable operated in such a place, discharge the exhaust out the room by a suitable means.

2-2. Be careful with the hot members. Mufflers and other hot members are dangerous. Do not touch them with unprepared hand.

2-3. Observe with the following cautions when transporting. Clamp fuel tank cap securely, and turn the fuel have OFF at the source during Drain gasoline from fuel tank before transporting over a long distance or on rough roads.

2-4. Stop engine without fail before replenishing fuel tank. Never replenish gasoline while the engine is running or remaining hot otherwise spilled or evaporated fuel is liable to catch fire from engine sparks or muffler heat. Wipe off spilled fuel, if any, before starting engine. Be careful not to spill fuel.

2-5. Keep inflammables way from the vicinity of the exhaust port. Be careful with gasoline match, straw and other inflammables, since the exhaust port is subjected to a high temperature.

### 3. Starting

#### Gasoline Engine

3-1. Turn the STOP SWITCH clockwise to the position (ON). Fig-3

3-2. Open the fuel cock. Fig-4.

3-3. Set the speed control lever 1/3 to 1/2 of the way towards the high speed position. Fig-5

3-4. Close the choke lever. If the engine is warm or the ambient temperature is high, open the choke lever half-way or keep it fully open.

If the engine is cold or the ambient temperature is low, close the choke lever fully. Fig-6

3-5. Pull the starter handle slowly until resistance is felt. This is the “compression point” Return the handle to its original position and pull swiftly. Do not pull out the rope all the way. After starter the engine, allow the starter handle to return to its original position while still holding the handle.

#### Diesel Engine

3-6. Turn the throttle lever to START position (open by about 30 degrees). Fig-5-D

3-7. Operate Starter

In case of recoil starter by pulling the starter knob slowly, you will reach such point where resistance become strong (compression point). By pulling it further, you will find a point where resistance is reduced. Return the knob, but slowly return it original. Fig-7-D

#### ! CAUTION

**Do not pull the rope all the way and do not take you hand off the pulled knob but slowly return it original position.**

3-8. After starting up the engine, be sure to perform a warm up the engine, be sure to perform a warm up run for 2 to 3 minutes. This should be performed without fail, particularly during winter season.

### 4. Operation

4-1. As the engine warms up, gradually move the choke lever to the OPEN position. Fig-8

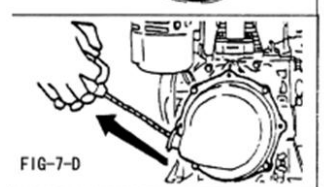
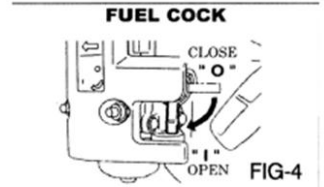
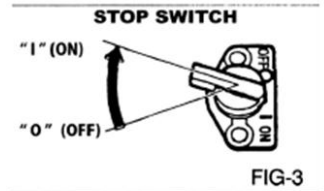

4-2. Move the speed control lever from the LOW to the HIGH position. When the engine speed reaches approximately 2,300-2,600 RPM, the centrifugal clutch engages. If the engine speed increased very slowly, it is possible that the clutch can slip. Do not operate the speed control lever slowly. Fig-9, 10

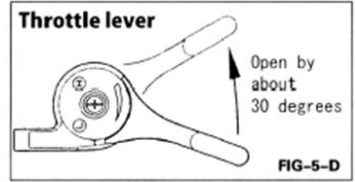

### OIL ALERT SYSTEM

The Oil Alert System is designed to prevent engine damage caused by an insufficient amount of oil in the crankcase. Before the oil level in the crankcase can fall below a safe limit, the Oil Alert System will automatically stop the engine (the engine switch will remain in the ON position).

### ! NOTICE

**If the engine stops and will not restart, check the engine oil level.**

4-3. When compacting asphalt, it is advisable to paint the bottom face of the vibrating plate with diesel fuel.

This will assist in preventing the plate from sticking to the asphalt.

4-4. When shutting off the vibrator, turn the speed control lever from the HIGH to LOW position. Do not move the speed control lever slowly.

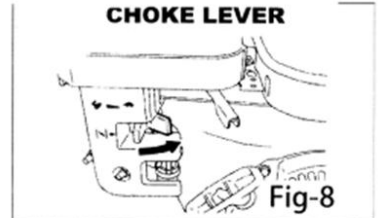

### 5. Transportation

5-1. Be sure to stop the engine while transporting.

5-2. Screw up the fuel tank cap securely and close the fuel valve to avoid fuel leaking.

5-3. In transportation by car, fix machine securely not to move nor to fall down.

In case of driving for long distance or at off -road, take out fuel from tank.

### 6. Shutdown

To stop the engine in an emergency, turn the stop switch to the OFF position.

Under normal conditions, use the following procedure:

6-1. Set the speed control lever at the low speed position and allow the engine to run at low speed for 2 or 3 minutes before stopping.

6-2. Turn the stop switch to the OFF position. Fig-12

6-3. Close the fuel cock. Fig-13

## 7. Service & Storage

### ! CAUTION

**Flammable liquid:** Stop engine and do not smoke or allow work in immediate area when refueling. Fire or explosion could result from flames or sparks.

**Moving parts:** Shutdown engine before performing service or maintenance. Contact with moving parts can cause serious injury.

**High temperature:** Allow machine and engine to cool before performing service or maintenance. Contact with hot components can cause serious burn.

### 7-1. Daily Service

- A. Remove mud, dirt, etc. from the unit.
- B. Clean bottom face of the vibrating plate.
- C. Check the air cleaner element and clean if necessary.
- D. Check all nuts, bolts, and screws for tightness and retighten as necessary.

### 7-2. Weekly Service

#### A. AIR CLEANER SERVICE. Fig-14

Dirty air cleaner element will cause starting difficulty, power loss, engine malfunctions and shorten engine life extremely.

Keep the air cleaner element clean.

#### URETHANE FOAM ELEMENT

Remove the element and wash it in kerosene or diesel fuel. Then saturate it in a mixture of 3 parts kerosene or diesel fuel and 1 part engine oil. Squeeze the element to remove the mixture and install it in the air cleaner.

#### URETHANE FOAM DUAL STRUCTURE

1. Clean the urethane foam in the same way as described above.

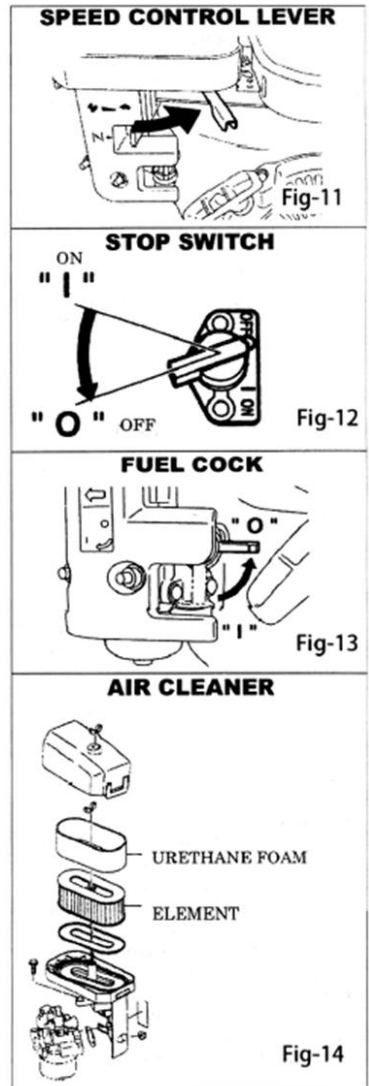

2. Wash the element in kerosene or diesel fuel. Saturate it in a mixture of 3 parts kerosene or diesel fuel and 1 part engine oil. Shake off excessive oil and reinstall.

B. Remove spark plug, clean and adjust the spark plug gap to 0.6-0.7mm (0.02-0.03 in.). Fig-15

C. Drain the motor oil of the engine and replace with new specified oil. Fig-16

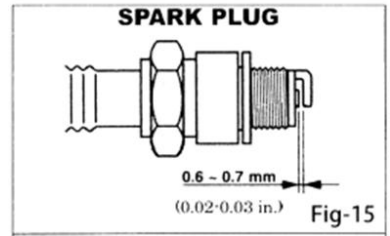

! NOTE: When the engine is new, the first oil change must be made after 20 hours of operation and replenish the oil tank before operating.

3. Monthly Service Change the oil in the vibrator assembly.

4. Storage

When storing the compactor for long periods after operation.

A. Thoroughly drain the fuel from the fuel tank, fuel pipe and carburetor.

B. Pour a few drops of motor oil into the cylinder by removing the spark plug. Rotate the engine several times by hand so that the cylinder interior is covered with oil.

C. Clean the outer surface of the machine with an oil moistened cloth. Cover the unit and store in a humidity-free area.

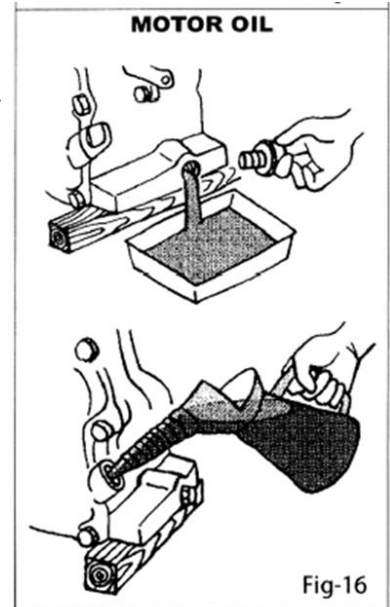

### CARE AND PREVENTIVE MAINTENANCE

Check the oil level in the motor crankcase daily. Check the vibrator oil level weekly. Inspect the rubber antivibration mounts for wear or deterioration. Clean the underside of the plate regularly to prevent a build up of material.

### SERVICE

Change the oil in the motor crankcase regularly to minimize wear. Inspect, clean and / or replace the motor air cleaner regularly, particularly when operating in a dusty environment. Inspect, clean and / or replace the spark plug regularly. Check all fasteners for tightness as the machine is subject to vibration.

Check belt tension, wear and that it is running true. Adjust or replace as required.

Vibrator oil check

1. Place the plate compactor horizontally on a flat surface. Make sure the compactor is level when checking the oil in the vibrator assembly.

2. Check vibrator oil level by removing the plug (vibrator oil gauge) as shown in Fig-17.

The oil level should be up to the pill plug. If oil is required, replace using SAE motor oil, as suggested in the table Fig-1.

3. When changing the vibrator oil, remove the drain plug (Fig-17), and simply tip the compactor to drain the oil. Note that the oil will drain more easily while it is hot.

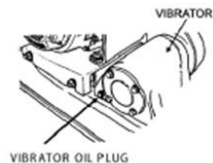

Fig-17 Vibrator Oil Plug

## SPECIFICATIONS

Модель	CNP 50	CNP 10	CNP 15	CNP 20	CNP 25	CNP 30	CNP 330	CNP 330A
Двигатель	Однocyлиндровый 4x тактный, с воздушным охлаждением							
Тип двигателя	Бензин, Honda / Loncin							
	-/154F	GX160/200F				GX200/270F	GX270/270F	GX390/390F
Мощность, кВт (л.с.)	1.8 (2.5)	4.0 (5.5)				6.8 (9.0)	6.8 (9.0)	9.6 (13)
Вес, кг	54	60	97	87	126	161	245	330
Частота оборотов в минуту	5140	5600	5500	7000	4300	4000	3750	
Центробежная Сила, (кн)	8.2	10.5	13	19.8	25	30.5	38	
Глубины уплотнения, см	20			30		50	90	
Скорость передвижения, см/сек	37	40		45	25		35	
Производительность, кв.м/час	350	450	600	770	500	570	650	
Размера Виброплиты, см	43*31	50*36	53*50	61*46	33*40	73*60	82*48	89*67
Габариты, см	69*38*62	69*38*62	72*53*70	67*48*80	73*43*109	79*49*109	92*50*114	94*50*112

## BEARINGS

The following bearings are sealed: Centrifugal clutch-grease lubricated Vibrator-Oil bath lubricated.

## FINISH

The machine is finished in gold equipment enamel, the handle in black baked enamel. Exposed metal surfaces are zinc electroplated for corrosion protection.

## TROUBLESHOOTING

SYMPTOM	POSSIBLE CAUSES AND CORRECTION
Motor will not start	<ul style="list-style-type: none"> <li>- Check the ON/OFF switch to ensure that it is switched "ON".</li> <li>- Check the fuel supply.</li> <li>- If a Honda or Kama motor is fitted check the crankcase.</li> </ul>

	oil level as and oil sensor device is fitted to these motors which prevents starting and stops the motor when the oil level is low. - Ensure the carburetor jet and bowl to ensure they are than.
Motor stops	-Check the fuel supply.
Petrol Motor lacks power.	-Check the condition of the air filter
Insufficient vibration	- Check for a slipping or a missing see belt.
Machine is not moving freely	-Check the underside of the plate for a build up of material.



## СПИСКИ ЗАПЧАСТЕЙ И ЗАМЕНА (REPLACEMENT PARTS LIST)

Основные детали.

Производитель вправе изменять внешний вид товара, его комплектацию и характеристики без предварительного уведомления, характеристики и комплектацию уточняйте при покупке.

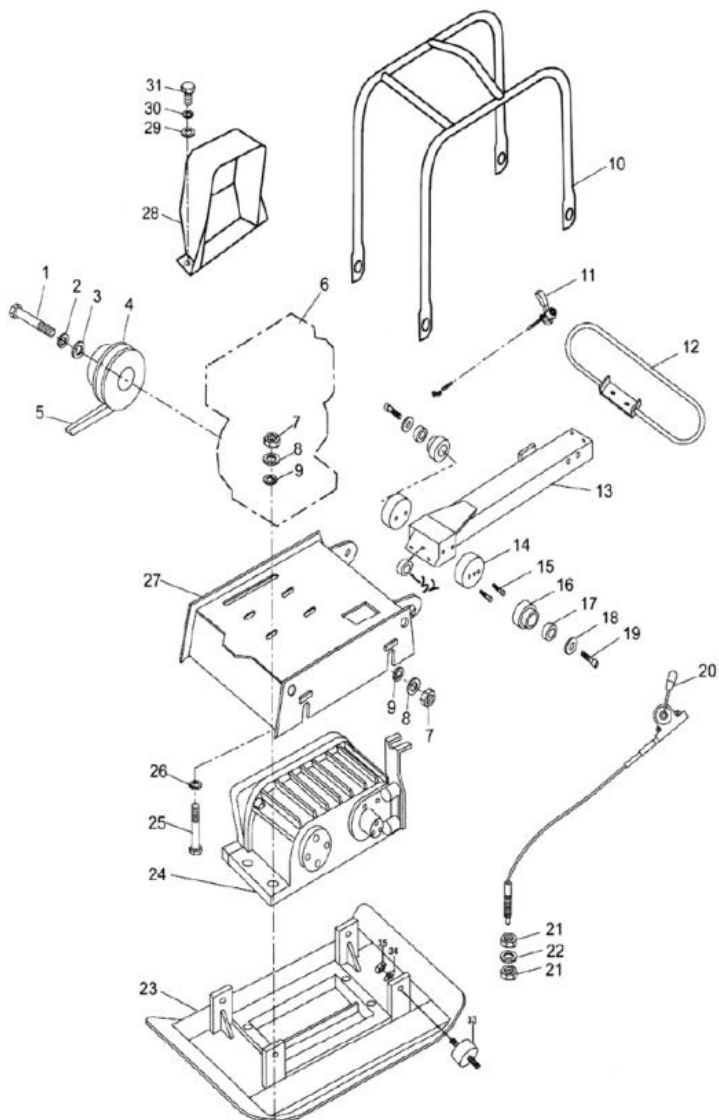

# УЗЕЛ ВИБРАТОРА (VIBRATOR ASSEMBLY)

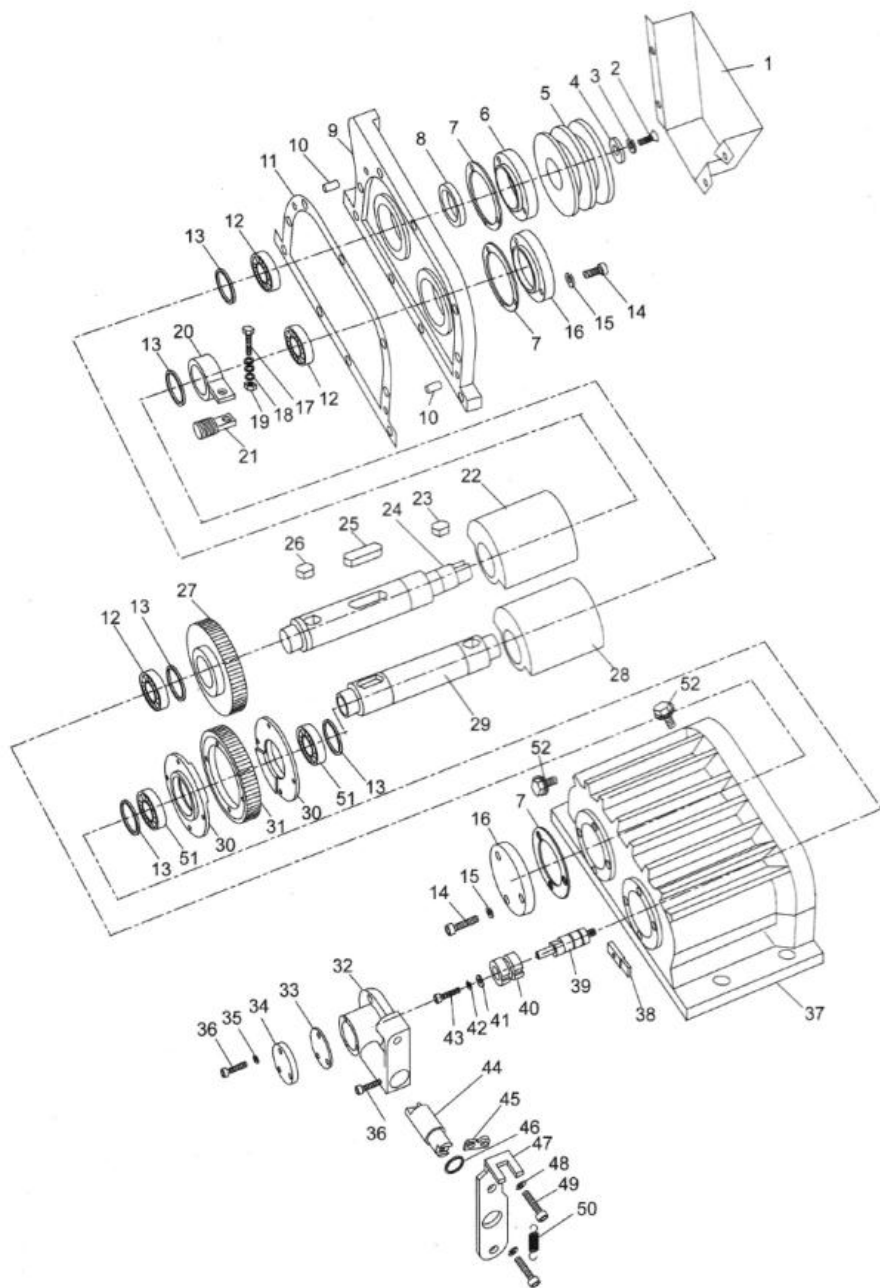

**СВЕДЕНИЯ О ПРОДАЖЕ**

Заводской номер № \_\_\_\_\_

Дата выпуска: « \_\_\_\_ » \_\_\_\_\_ 20 \_\_\_\_ г.

Продавец:

.....  
.....  
.....  
.....

М.П. продавца

Дата продаж и: « \_\_\_\_ » \_\_\_\_\_ 20 \_\_\_\_ г.





<b>Ваш региональный представитель</b>